



THERMO65 / THERMO46 HOVED- OG INDGANGSDØRE

NYHED. MatchColor – matchende farver til ledhejseporte til garager fra Hörmann

HÖRMANN





04

Gode grunde til
at vælge Hörmann
hoved- og
indgangsdøre.



14

Dørmotiver.
Inspiration.



28

Design.
Udstyr.
Tilbehør.

Ansvar i generationer

Familievirksomheden Hörmann har mere end 85 års erfaring inden for fremstilling af bygningselementer. Dette forpligter os over for nuværende og fremtidige generationer. Derfor er det økologiske ansvar så vigtigt for os. Vi udvikler nye løsninger for bæredygtige produkter og intelligent miljøbeskyttelse.



“ET GODT NAVN ER NOGET, MAN SKAL GØRE SIG FORTJENT TIL.”

August Hörmann

Helt i tråd med firmaets grundlægger er mærkenavnet Hörmann i dag et løfte om ægte kvalitet og hører til de vigtigste leverandører af hoveddøre i Europa. Takket være det omfattende internationale salgs- og servicenetværk ser Hörmann sig som din stærke partner for komponenter af høj kvalitet.

MED FREMTIDEN FOR ØJE. Hörmann går forrest med et godt eksempel. Derfor dækker vi vores strømforbrug i Tyskland med 100 % grøn strøm. Sammen med et intelligent og certificeret energistyringssystem, den CO₂-neutrale forsendelse og genbrug af materialer spares årligt mere end 60000 ton CO₂. Endvidere kompenserer vi mere end 100000 ton CO₂ ved at støtte vindenergi- og skovrejsningsprojekter i samarbejde med Climate Partner.



Du kan finde yderligere informationer på [www.hoermann.de / umwelt](http://www.hoermann.de/umwelt)



Mærkekvalitet made in Germany



Familievirksomheden Hörmann producerer selv alle vigtige bygningselementer til bygning og modernisering. De produceres med den nyeste teknik på højt specialiserede fabrikker. Derudover arbejder vores medarbejdere intensivt på nye produkter, løbende videreudvikling og forbedring af detaljer. Dermed opstår der patenter og unikke løsninger på markedet.





5 års garanti



GARANTI FOR LANG LEVETID. Vi har tiltro til vores produkter og kompromisløse kvalitetssikring. Derfor giver Hörmann 5 års garanti* på alle Thermo65 / Thermo46 hoveddøre.

* du finder de udførlige garantibetingelser på www.hoermann.dk.

IMPONERENDE I ALLE UDFØRELSER. Vores hoved- og indgangsdøre klarer sig på mange punkter bedre end plast- og trædøre. Med hensyn til varmeisolering opfylder alle vores hoved- og indgangsdøre kravene i den nye tyske bygningsenergilov GEG. Derudover reducerer vores lydisoleringsdøre støjen fra gaden til et passende niveau, og vores branddøre er optimale til overgangen fra garagen og direkte ind i beboelsen.

→ Du kan finde yderligere informationer fra side 30.



Dørdesign til de højeste krav

Med en Hörmann hoved- og indgangsdør byder du gæsterne velkommen på fornem vis! Og selvfølgelig kan du og din familie selv glæde jer dagligt over det gennemtænkte design. Vores døre er et ægte blikfang udefra, og indvendigt harmonerer dørene ideelt med dine indvendige døre. Ganske enkelt smukt!





DØRBLAD UDEN SYNLIG FLØJPROFIL. Thermo65 og Thermo46 hoveddøre giver dit hjem et flot og fornemt udseende. Det formskønne, gennemgående dørblad med indvendig fløjprofil opfylder de højeste designkrav. Set indefra harmonerer det ideelt med de indvendige døre.

FOROVEN. Hörmann hoved- og indgangsdøre set udefra og indefra uden synlig fløjprofil

FORNEDEN. Hoveddøre fra andre producenter med synlig fløjprofil set udefra og indefra

SIDE 8. Stål / aluminium-hoveddør Thermo65 Motiv 515, rustfrit-stålgreb HB 38-2, Matt Deluxe gråaluminium CH 9007, sidepartier som ekstraudstyr

Vi beskytter dig mod ubudne gæster

Hvert femte minut foretages der indbrud i private hjem. Derfor er det vigtigt at udstyre din hoveddør med en høj sikkerhedsstandard. Når en indbrudstyv ikke har held med at komme ind efter ca. 90 sekunder, afbryder han som regel indbrudsforsøget. Derfor mislykkes næsten halvdelen af indbruddene, hvis hoveddøren er sikret indbrudshæmmende.





INDBRUDSHÆMMENDE LÅS. Du og din familie skal føle jer sikre i hjemmet. Derfor er vores Thermo65 / Thermo46-døre som standard udstyret med multiaflåsning. Og med “softlock”, som er standard, lukker dørene meget støjsvagt.



RC-2-sikkerhed
Som ekstraudstyr



**Kontrolleret
og certificeret**

MERE SIKKERHED. Med RC-2-sikkerhedsudstyret som ekstraudstyr gør vores hoved- og indgangsdøre livet endnu mere svært for potentielle indbrudstyve. Dermed beskytter vi dit hjem mod ubudne gæster. Og den certificerede sikkerhed er ikke til at se på døren i modsætning til løsninger fra andre leverandører.

→ Du kan finde yderligere informationer fra side 30.

Hoveddøre og indgangsdøre efter dine ønsker

Uanset om du ønsker en ny hoveddør eller en dør til en sideindgang, dækker Hörmann programmet alle individuelle behov. Hos os finder du døren, der er skræddersyet præcist til dine ønsker. Med elegant design, store vinduer, intelligent betjeningskomfort – alt er muligt og fuldstændig som du ønsker det. Find inspiration hos Hörmann på de følgende sider, eller prøv at konfigurere din ønskedør på internettet.



FÅ KLIK TIL ØNSKEDØREN. Med vores konfigurator til porte og døre kan du nemt afprøve de mange design- og produktvarianter på din pc eller tablet. Ved valg af dørmødel, motiv, farve og størrelse kan du designe din ønskedør med få klik. Hvis du uploader et billede af dit hus og anbringer døren i indgangen, kan du se, hvordan den nye hoveddør passer til dit hus.



Hörmann konfiguratoren kan findes på www.hoermann.dk





HOEMANN

Thermo65



RC-2-sikkerhed

Som ekstraudstyr



God varmeisolering

U_p-værdi på ned til 0,87 W/(m²·K)

PERFEKT TIL DIN INDGANG. Vælg hoveddøren, der passer bedst til dit hus, mellem moderne og klassiske motiver og med og uden vindue. Dørmotivet 610S med rammeløst vindue imponerer med et meget elegant og fornemt dørdesign med stor transparens.

De indvendige og udvendige sider af Thermo65-dørene leveres grundlæggende med samme udseende. Thermo65-hoveddøren leveres også i trafikhvid RAL 9016 på den indvendige side – dermed harmonerer den perfekt med dine hvide døre!

Den indvendige side af hoveddøren i trafikhvid RAL 9016 harmonerer perfekt med hvide indvendige døre (billede med SmartKey som ekstraudstyr)



TIL VENSTRE. Stål / aluminium-hoveddør Thermo65 motiv 610S, rustfrit-stål-greb HB 38-2, vindue Satinato, basaltgrå RAL 7012, sideparti som ekstraudstyr



Motiv 010
med designelement fig. 751



Motiv 010



Motiv 015
med designelement fig. 400



Motiv 015



Motiv 600S



Motiv 610S



Motiv 700B



Motiv 730B

THERMO65

Alle dørmotiver på denne dobbeltside i Matt Deluxe CH 703 antracit metallic

Motiv 010 designelement af rustfrit stål fig. 751 (ekstraudstyr), rustfrit-stål-greb HB 14-2

Motiv 010 rustfrit-stål-greb HB 14-2

Motiv 015 designelement fig. 400 i rustfrit stål-design (ekstraudstyr), rustfrit-stål-greb HB 14-2

Motiv 015 rustfrit-stål-greb HB 14-2

Motiv 515 rustfrit-stål-greb HB 14-2

Motiv 600S rustfrit-stål-greb HB 38-2, vindue Satinato på udvendig side

Motiv 610S rustfrit-stål-greb HB 38-2, vindue Satinato

Motiv 700B rustfrit-stål-greb HB 38-2 og vinduesrammer af rustfrit stål i black.edition, dybsort RAL 9005 (ekstraudstyr), vindue sandblæst med 7 klare striber

Motiv 730B rustfrit-stål-greb HB 38-2, vindue sandblæst med 7 klare striber

Motiv 750C rustfrit-stål-greb HB 38-2, vindue sandblæst med 5 klare striber

→ Alle farver og overflader kan findes fra side 34.



Motiv 515



Motiv 750C



FOROVEN. Stål / aluminium-hoveddør Thermo65 Motiv 700B, rustfrit-stål-greb HB 38-2, vindue sandblæst med 7 klare striber, Matt Deluxe CH 703 antracit metallic, sideparti som ekstradustyr; ledhejseport til garager L-profilering, Planar, Matt deluxe CH 703 antracit metallic

HOVEDDØR OG GARAGEPORT MED SAMME DESIGN. Det ser godt ud når porten og døren giver huset et samlet harmonisk udseende. Alle hoved- og indgangsdøre leveres i Hörmann farvetonen Matt Deluxe tilpasset i farven til Hörmann ledhejseportene til garager med L-profilering og overfladen Planar. Eller vælg mellem de 10 nye matchende farver til ledhejseporte til garager, hoveddøre, separate døre og ståldøre. Dette ens look for dør og port giver harmoni og skønhed i mange år.



Motiv 800S



Motiv 810E



Motiv 820S



Motiv 830S



Motiv 840S



Motiv 850B



Motiv 900D

THERMO65

Alle dørmotiver på denne side i gråaluminium RAL 9007

Motiv 800S rustfrit-stål-greb HB 38-2, vindue Satinato

Motiv 810E rustfrit-stål-greb HB 38-2, vindue sandblæst med klare striber (kvadrat)

Motiv 820S rustfrit-stål-greb HB 38-2, vindue Satinato

Motiv 830S rustfrit-stål-greb HB 38-2, vindue Satinato

Motiv 840S rustfrit-stål-greb HB 38-2, vindue Satinato

Motiv 850B rustfrit-stål-greb HB 38-2, vindue sandblæst med 7 klare striber

Motiv 900D rustfrit stål-greb HB 38-2, vindue sandblæst med 4 klare striber, sidepartier med sandblæst glas med 4 klare striber

→ Alle farver og overflader kan findes fra side 34.



FOROVEN. Stål / aluminium-hoveddør Thermo65 motiv 100, rustfrit-stål-greb HB 14-2, Terrabrun RAL 8028, sidepartier som ekstraudstyr, garage-ledhejseport S-fylding, Woodgrain, Terrabrun RAL 8028



Motiv 100



Motiv 410S



Motiv 430E

THERMO65

Alle dørmotiver på denne side i terrabrun RAL 8028

Motiv 100 rustfrit-stål-greb HB 14-2, sidepartier med vindue Satinato

Motiv 410S rustfrit-stål-greb HB 14-2, vindue Satinato

Motiv 430E rustfrit-stål-greb HB 14-2, vindue sandblæst med klare striber (ramme)

→ Alle farver og overflader kan findes fra side 34.

INDIVIDUELLE HOVEDINDGANGE. Skab din egen stemningsfulde indgang, og giv huset mere lys. Alle de viste dørmotiver kan udvides med sidepartier og overpartier. Specielle designs er også mulige som f.eks. døre, der åbner udad. Hos Hörmann finder du garanteret hoved- og indgangsdøren, som passer til dit hus.



FOROVEN. Stål / aluminium-hoveddør Thermo65 motiv 010, rustfrit-stål-greb HB 38-2, Decograin Golden Oak, sidepartier som ekstraudstyr

TIL VENSTRE. Stål / aluminium-hoveddør Thermo65 motiv 010, rustfrit-stål-greb HB 14-2, antracitgrå RAL 7016, sidepartier som ekstraudstyr, åbning udad efter ønske



INDIVIDUELT DESIGN. Alle hoveddørsmotiver kan designes efter dine egne ønsker. Et anderledes udvendigt greb eller et specielt vindue? Vi gør det muligt for dig at give hoved- eller indgangsdøren dit eget personlige præg. Din kreativitet får frit løb ved udformning af din nye hoved- og indgangsdør fra Hörmann. Du kan vælge mellem silkematte farver, elegante Matt Deluxe farvetoner eller naturlige Decograin-designs med flotte detaljer. Den ud- og indvendige side er grundlæggende holdt i samme farve. Thermo65-hoveddøren leveres også i trafikhvid RAL 9016 på den indvendige side, så den passer perfekt til dine hvide døre.

TRÅDLØST DØRLÅSDREV SMARTKEY. Åbn dørlåsen med tryk på en knap med håndsenderen, den indvendige trådløse trykkontakt eller direkte på sensorfeltet på SmartKey. Så behøver du ikke længere at stille indkøbsposerne fra dig for at åbne hoved- eller indgangsdøren. Med rollator, kørestol eller barnevogn kommer du også meget nemmere ind i huset, fordi døren kan åbnes på afstand. Du låser enten med tryk på en knap eller automatisk efter en indstillet tid. Så er døren låst sikkert og beskytter dig mod indbrud.

→ Du kan finde yderligere informationer fra side 40.



ØVERST TIL HØJRE. Smart Home-centralen Hörmann homee til alle områder i dit hjem

NEDERST TIL HØJRE. Praktisk døråbning med smartphone

FORNEDEN. Trådløst døråbning SmartKey for nem låsning og oplåsning af døren



BETJENINGSKOMFORT FOR ALLE ALDRE. Åbn hoveddøren nemt, intelligent og komfortabelt. Via kodeindtastning, fingeraftryk, håndsender eller smartphone. Med vores låsepakker finder du den intelligente løsning, der dækker dine behov. Med vores Smart Home-centralen Hörmann homee kan du for eksempel betjene din Hörmann garageport og indkørselslåge, klimasensorer eller et kamera med app, ud over at du kan betjene din dør. Og det gælder for alle tidspunkter af døgnet og fra alle steder i verden.

→ Du kan finde yderligere informationer fra side 40.



Thermo46



RC-2-sikkerhed

Som ekstraudstyr



God varmeisolering

U_D-værdi på ned til 1,1 W/(m²·K)

IDEEL TIL DIN SIDEINDGANG. Stål / aluminium-hoveddørene Thermo46 er det perfekte valg til sideindgangen i dit hus. Kombineret med en dør som vindfang kan Thermo46 selvfølgelig også anvendes i husets indgang. Indgangsdøre leveres i mange motiver fra klassisk til helt moderne, samt med og uden vindue.

Som standard leveres Thermo46-dørene med samme farve og overflade ud- og indvendig.

Thermo46 døre har alle de egenskaber, man kan forvente af en god hoveddør. Vælg dit eget motiv til dine egne fire vægge!

TIL VENSTRE. Stål / aluminium-indgangsdør Thermo46 motiv 700B, rustfrit-stål-greb HB 38-2, CH 703 antracit metallic



Motiv 010



Motiv 515



Motiv 700B



Motiv 750C



Motiv 015



Motiv 025S



Motiv 020S



Motiv 030S

THERMO46

Alle dørmotiver i den øverste række i antracitgrå RAL 7016. Alle dørmotiver i den nederste række i trafikhvid RAL 9016

Motiv 010 rustfrit-stål-greb HB 14-2

Motiv 515 med designelement fig. 400 i rustfrit stål-design (ekstraustyrt), rustfrit-stål-greb HB 14-2

Motiv 700B rustfrit-stål-greb HB 38-2, vindue sandblæst med 7 klare striber

Motiv 750C rustfrit-stål-greb HB 38-2, vindue sandblæst med 5 klare striber

Motiv 015 rustfrit-stål-greb HB 14-2

Motiv 025S med designelement fig. 400 i rustfrit stål-design (ekstraustyrt), rustfrit-stål-greb HB 14-2, vindue Satinato

Motiv 020S rustfrit-stål-greb HB 14-2, vindue Satinato

Motiv 030S rustfrit-stål-greb HB 14-2, vindue Satinato

→ Alle farver og overflader kan findes fra side 34.



Motiv 900D



FOROVEN. Stål / aluminium-indgangsdør Thermo46 motiv 400I, rustfrit-stål-greb HB 14-2, vindue katedralglas, trafikavid RAL 9016, sidepartier som ekstraudstyr



Motiv 040S



Motiv 100



Motiv 200I



Motiv 400I

THERMO46

Alle dørmotiver i den øverste række i antracitgrå RAL 7016. Alle dørmotiver i den nederste række i trafikavid RAL 9016

Motiv 900D rustfrit-stål-greb HB 38-2, vindue sandblæst med 4 klare striber

Motiv 040S rustfrit-stål-greb HB 14-2, rundt vindue Ø 280 mm, vindue Satinato

Motiv 100 rustfrit-stål-greb HB 14-2

Motiv 200I rustfrit-stål-greb HB 14-2, vindue katedralglas

Motiv 400I rustfrit-stål-greb HB 14-2, vindue katedralglas

→ Alle farver og overflader kan findes fra side 34.



30



38

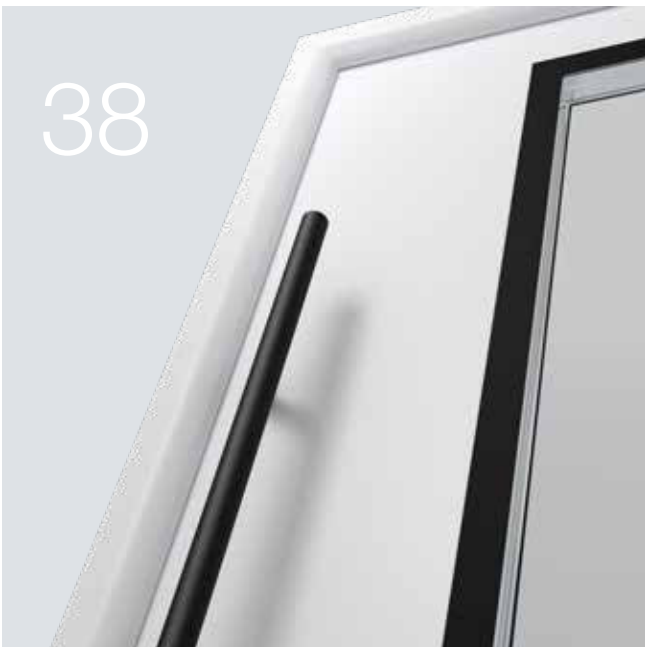

40



Design. Udstyr. Tilbehør.

- 30 Dørmodeller
- 32 Dørudstyr
- 34 Standardfarver, farvetoner og design
- 37 Individualisering
- 38 Rammer og vinduer
- 39 Udvendige greb og dørhåndtag
- 40 Automatiske ellåse og eludstyr
- 42 Størrelser og monteringsdata

Dørmodeller

Den rigtige profil til alle krav

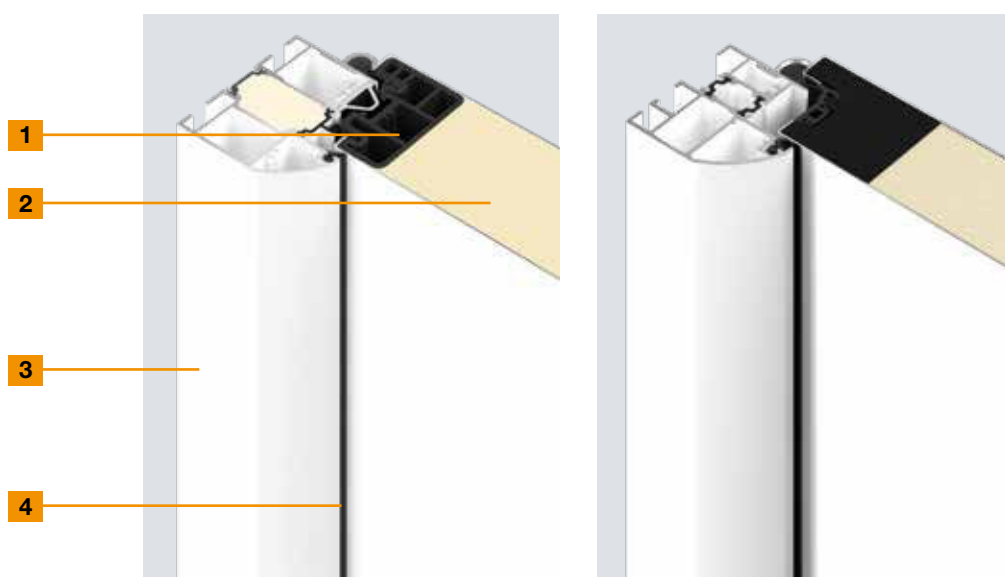

Thermo65

Thermo46

	Thermo65	Thermo46
1 Dørprofil	Indvendigt siddende	Indvendigt siddende
Materiale	Kompositmateriale	Kompositmateriale
2 Dørbladstykkelse	65 mm	46 mm
Indvendig og udvendig plade	Stål, med brudt kuldebro	Stål, med brudt kuldebro
3 Dørkarm	afrundet karm A3, 80 mm	afrundet karm A1, 60 mm
Materiale	Aluminium, med brudt kuldebro	Aluminium, med brudt kuldebro
4 Tætningssystem	3-x	2-x
Gulvtærskel	Aluminium-kunststof (standard, S11), kunststof (valgfrit, S12)	Aluminium-kunststof
Ydeevne		
Betjeningskræfter iht. EN 12217	indtil klasse 3	indtil klasse 2
Permanent funktion mekanisk belastning EN 12400	indtil klasse 6	indtil klasse 5
Egenskaber under forskellige klimapåvirkninger EN 12219	indtil 2d / 2e	indtil 3c / 2d / 2e
Luftgennemtrængelighed EN 12207	indtil klasse 4	indtil klasse 2
Slagregnstæthed EN 12208	indtil klasse 3A	indtil klasse 1A
Modstandsdygtighed ved vindbelastning EN 12210	indtil klasse C3 / B3	indtil klasse C3
Sikkerhed over for stød EN 13049	indtil klasse 1	indtil klasse 1
Mekanisk stabilitet EN 1192	indtil klasse 3	indtil klasse 1
Varmeisolering	indtil 0,87 W/(m²·K)	indtil 1,1 W/(m²·K)
Lydisolering	Indtil 42 dB	Indtil 32 dB
Indbrudsbeskyttelse EN 1627 (som ekstraudstyr)	RC 2 (som ekstraudstyr)	RC 2 (som ekstraudstyr)

Karmvarianter

Hoveddørene Thermo65 og indgangsdørene Thermo46 leveres som ekstraudstyr med firkantet karm uden merpris.

5 Thermo65 karm A4

6 Thermo46 karm A2

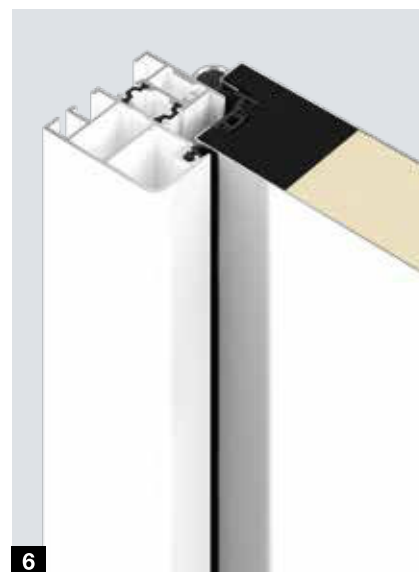

RC-2-sikkerhed
Kontrolleret og certificeret

Sikkerhedsdøre

Indbrudstyven prøver at bryde den låste dør op i løbet af 3 minutter med almindeligt værktøj.



Lydisolerende
Indtil 42 dB

Lydisoleringsdøre

Nogle Thermo65-motiver kan anvendes som lydisoleringsdør. Med gulvtærsklen som standard opnår dørene støjbeskyttelsesklasse 3 (42 dB) og med den ekstra, sænkbare bundtætning støjbeskyttelsesklasse 2 (37 dB). Dermed beskytter de mod støj fra gaden og mod vind og vejr: den ideelle dør bl. a. som indgangsdør i flerfamiliehuse med svalegang.



brandhæmmende
EI₂30

Branddøre

Branddøren Thermo65 motiv FSTHP 010 modstår brand i mindst 30 minutter. Dermed er den en perfekt løsning til overgangen mellem garagen og boligen (f.eks. indgangspartiet). Endvidere giver den god varmeisolering til dette vanskelige område.

Kun hos Hörmann
Lydisoleringsdøre med brudt kuldebro

Kun hos Hörmann
Branddøre med brudt kuldebro

Dørudstyr

Elegant og funktionelt dørdesign



	Thermo65	Thermo46
1 Set indefra fuldt dækkende	●	●
2 5-dobbelt sikkerhedslås	●	●
3 Softlock	●	●
Automatisk ellås med mekanisk låsesikring	○	
4 gennemgående sikringsliste af aluminium	●	
5 3 sikringsbolte		●
6 3D-rulle-hængsler	●	●
7 Indvendigt håndtag af rustfrit stål	●	●
8 Sikkerheds-skyderoset	●	○
9 Profilcylinder med nød- og farefunktioner og 5 nøgler som standard	●	●
10 Vandnæse	○	○
11 sænkbar bundtætning	○	○

● = som standard ○ = valgfrit



4

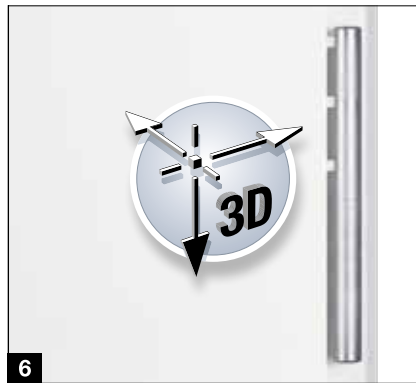

6



8



5

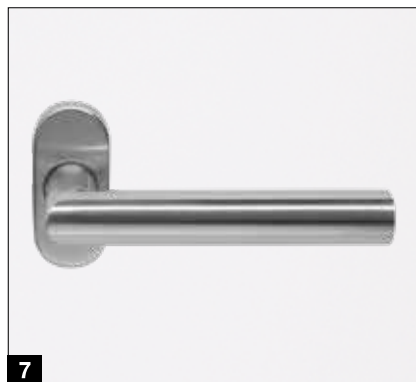

7



9

10 Vandnæse

(ikke vist)

Beskyttelse og samtidig flot udseende: Vandnæsen i hvid aluminium RAL 9006 eller i rustfrit stål-look til bortledning af slagregn, kan også eftermonteres senere uden problemer.

11 Sænkbart bundtætning

(ikke vist)

Dette ekstraudstyr er den bedste løsning til tætning af hoveddøre uden tærskel, som anvendes til barrierrefri indgange.

Sikre vinduer.

Hörmann hoved- og indgangsdøre opfylder de største krav til indbrudsbeskyttelse og ulykker. Sikkerhedsglasset på termoglassets ind- og udvendige side sørger for optimal sikkerhed. Hvis ruden skulle gå i stykker, samles de små glasskår på den indvendige side, så risikoen for personskader på grund af splinter i huset næsten kan udelukkes. Derudover giver lamineret glas bedre indbrudsbeskyttelse, da det beskytter mod indgriben.

Standardfarver

MatchColor, Color



MatchColor .NYHED

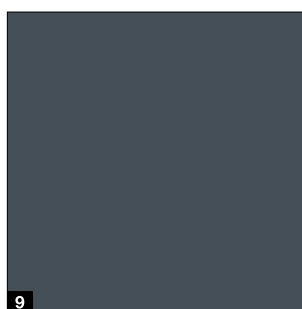
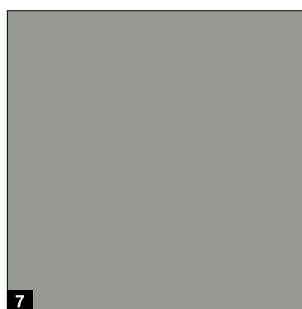
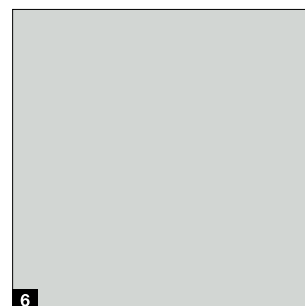
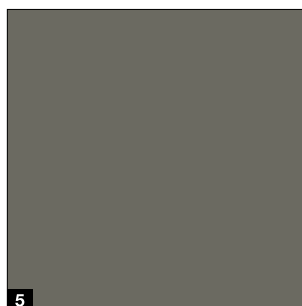
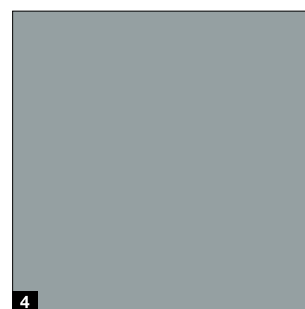
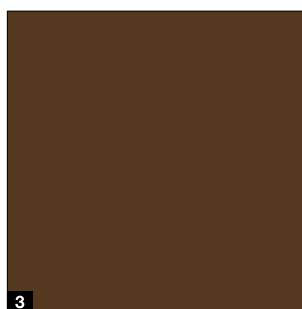
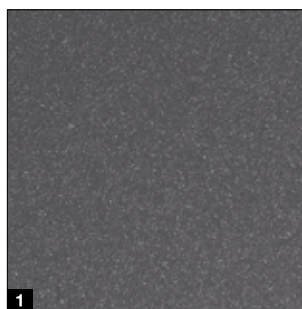

MatchColor

MatchColor .NYHED

Design dit hus i perfekt farveharmonisk – med matchende farver til ledhejseporte til garager, hoveddøre, separate døre og ståldøre. Takket være de matchende farver kan du glæde dig over et harmonisk samlet udseende. Det er mærke kvalitet fra Hörmann!

Standardfarver

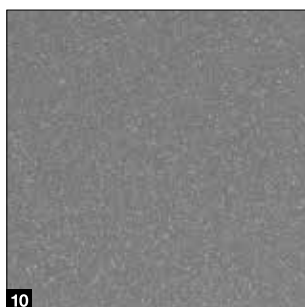
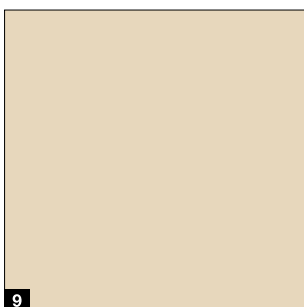
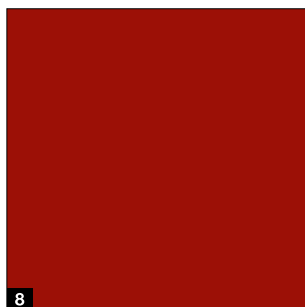
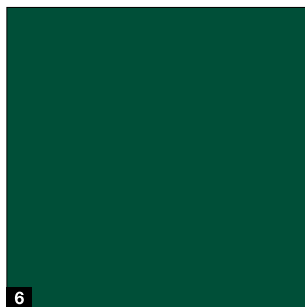
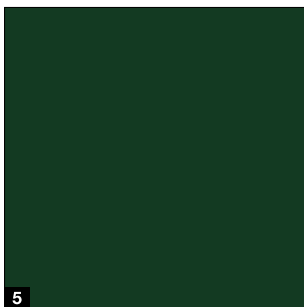
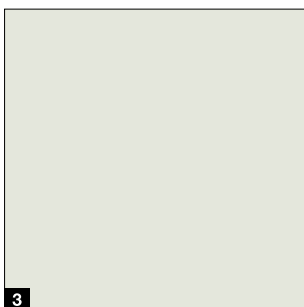
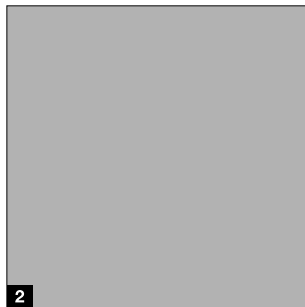

MatchColor .NYHED

- 1 CH 703 Antracit metallic
- 2 RAL 9005 Dybsort
- 3 RAL 8028 Terrabrun
- 4 RAL 7040 Grå
- 5 RAL 7039 Kvartsgrå
- 6 RAL 7035 Lysegrå
- 7 RAL 7030 Stengrå
- 8 RAL 7016 Antracitgrå
- 9 RAL 7015 Skifergrå
- 10 RAL 7012 Basaltgrå

Standardfarver

- 1 RAL 9007 Gråaluminium
- 2 RAL 9006 Hvidaluminium
- 3 RAL 9002 Gråhvid
- 4 RAL 7037 Støvgrå
- 5 RAL 6009 Grangrøn
- 6 RAL 6005 Mosgrøn
- 7 RAL 5010 Ensianblå
- 8 RAL 3003 Rubinrød
- 9 RAL 1015 Lys elfenben
- 10 CH 907 Gråaluminium

Vær opmærksom på følgende:

Alle farveangivelser svarer til den pågældende RAL-farve. På grund af trykteknikken er de viste billeder af farver og overflader ikke bindende med hensyn til farve. **Du kan få vejledning hos din Hörmann forhandler.**

Farvetoner og design

Matt Deluxe farvetoner samt Decograin design

Matt deluxe

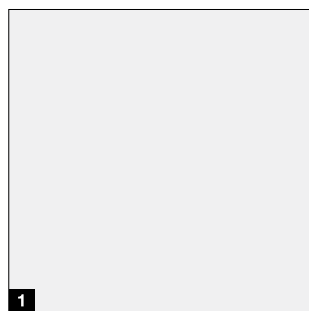

1

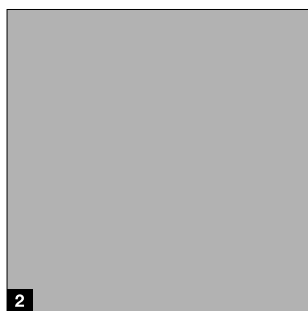

2

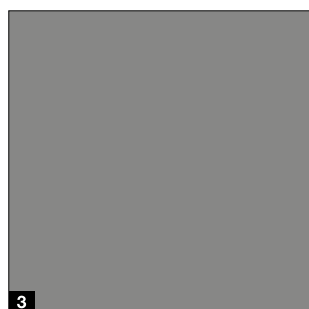

3

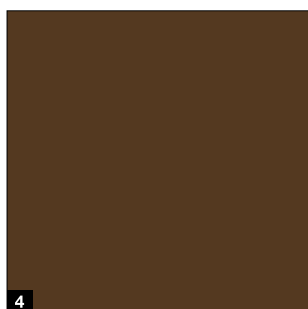

4

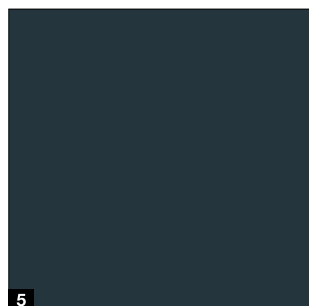

5



6

Decograin-mønstre*



1

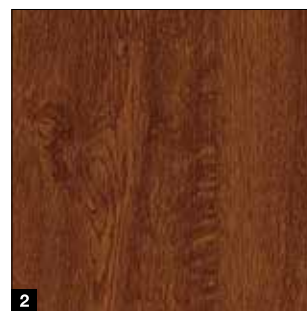

2

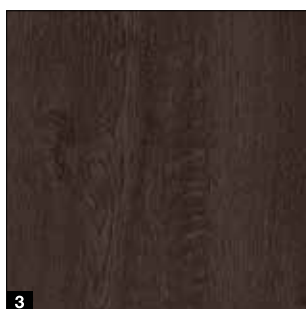

3

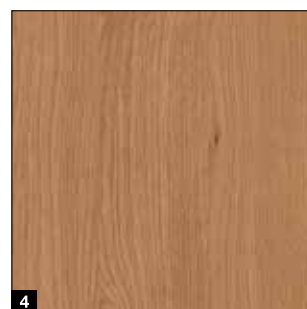

4

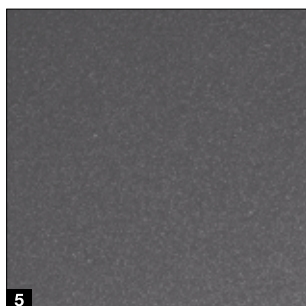

5

- 1 CH 9016 Matt deluxe trafikvid
- 2 CH 9006 Matt deluxe hvidaluminium
- 3 CH 9007 Matt deluxe gråaluminium
- 4 CH 8028 Matt deluxe terrabrun
- 5 CH 7016 Matt deluxe antracitgrå
- 6 CH 703 Matt deluxe antracit metallic

- 1 Golden Oak: mellebrunt / gyldent egetræsdesign
- 2 Dark Oak: nøddetræsfarvet egetræsdesign
- 3 Night Oak: mørkt og intensivt egetræslook
- 4 Winchester Oak: naturfarvet egetræslook med knaster og årringe
- 5 Titan Metallic CH 703: antracit med metallisk effekt

Bemærk venligst: De viste farver og overflader er af tryktekniske grunde ikke bindende. Undgå at placere døre med mørk overflade i retning mod solen, da den øgede risiko for udbøjning af materialet kan indskrænke funktionen. **Du kan få vejledning hos din Hörmann forhandler.**

* Kan ikke leveres til Thermo65 / 46 motiver 100, 200, 400, 410 og 430.

Individualisering

Udform hoved- og indgangsdøren efter dine ønsker

Designelementer



Motiv 015, billede 400



Motiv 515, billede 401



Motiv 025, billede 402



Motiv 015, billede 403



Motiv 010, billede 451



Motiv 010, billede 454



Motiv 010, billede 457



Motiv 010, billede 459



Motiv 010, billede 750



Motiv 010, billede 751

Dørblad og karm i forskellige farver

Giv din hoveddør et helt personligt præg, og kombiner hoved- og indgangsdørene med dørblad og karm i forskellige farver til Thermo65 og Thermo46.



Karm i hvidaluminium RAL 9006, dørblad i Titan Metallic CH 703



Karm i Titan Metallic CH 703, dørblad i trafikhvid RAL 9016



Set udefra i Decograin-overflade



Set indefra i trafikhvid RAL 9016*

Tofarvede hoveddøre og sidepartier

For at opnå perfekt harmoni med dine hvide indvendige døre leveres Thermo65-hoveddøren* i farverne antracit RAL 7016 og CH 907 gråaluminium samt i overfladen Decograin Golden Oak, Dark Oak og Titan Metallic CH 703 og med trafikhvid RAL 9016 på den indvendige side.

* Kan ikke leveres til Thermo65 motiverne 100, 410, 430, 610.

Rammer og vinduer

Mere lys i hjemmet

Vinduesramme til døre

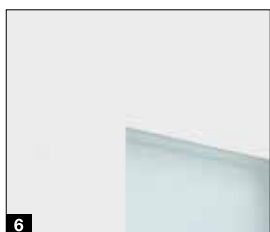

- 1 Vinduesramme af rustfrit stål**
næsten i niveau på den indvendige og udvendige side med 3-x-isoleringsvindue: Thermo65 motiv 700 / 730 / 750 / 780 / 800 / 810 / 820 / 830 / 840 / 850 / 900 samt Thermo46 motiv 700 / 750 / 900
- 2 Vinduesramme af rustfrit stål black.edition**
med elegant udseende i dybsort RAL 9005 med 3-x-isoleringsvindue: Thermo65 motiv 700 / 730
- 3 Kunststof-vinduesramme "Roundstyle"**
for et moderne, harmonisk helhedsindtryk. Til Decograin overflader i en farve, der passer til overfladen. Med 2-x-isoleringsvindue: Thermo46 Motiv 020 / 025 / 030 / 040
- 4 Kunststof-vinduesramme "Profilstyle"**
perfekt afstemt efter fyldingsdør-motiverne med 3-x-isoleringsvindue: Thermo65 motiv 410 / 430 med 2-x-isoleringsvindue katedral: Thermo46 motiv 200 / 400
- 5 Omløbende sort kontraststribе i glasset.**
med elegant udseende med vindue med 3-x-isoleringsvindue: Thermo65 motiv 600
- 6 Rammeløs**
Det elegante udseende uden vinduesramme, med 3-x-isoleringsvindue: Thermo65 motiv 610S

Vinduer til døre, sidepartier og overpartier

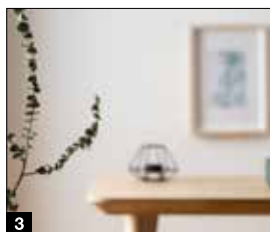
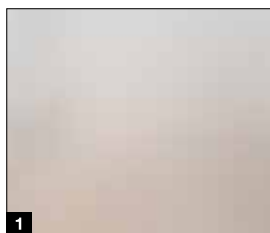

- 1 Satinato**
- 2 Sandblæst / sandblæst med klare striber**
- 3 Klart glas**
- 4 Katedral, småhamret**
(kun Thermo46)
- 5 Spionspejlglas**
med spejling på den lyse side og kig igennem fra den mørke til den lyse side (kun Thermo65)

Udvendige greb og dørhåndtag

Et smukt greb giver et særligt præg

Udvendige greb



HB 14-2, børstet
rustfrit stål

HB 38-2, børstet
rustfrit stål

HB 38-2, black.edition,
rustfrit stål dybsort
RAL 9005 (til Thermo65)

HB 38-3, børstet
rustfrit stål

HB 738, rustfrit stål
børstet (til Thermo65)

Dørhåndtag udvendig og indvendig



Dørhåndtag i rustfrit stål
Type D-110

Dørhåndtag black.edition
i dybsort RAL 9005 type D-110
(til Thermo65)

Greb i rustfrit stål
med knop type K-160,
greb D-110

Greb black.edition **.NYHED**
i dybsort RAL 9005 med knop
type K-160, greb D-110



Dørhåndtag i rustfrit stål
Type K-210

Dørhåndtag i rustfrit stål
Type D-310

Dørhåndtag i rustfrit stål
Type D-510



Greb ES 0/ES 1 med knop
(illustration ES 1 i rustfrit stål)

Dørhåndtag ES 0/ES 1
(illustration ES 0 i rustfrit stål)

Automatiske ellåse og eludstyr

Med sikkerhed udstyret intelligent

Automatisk ellås med mekanisk låsesikring

(til Thermo65)

Når døren lukkes, aktiveres sikkerhedsboltene automatisk og låser hoveddøren.

Automatisk ellås og åbning via trådløs BiSecur

(til Thermo65)

Åbn din hoveddør nemt og komfortabelt med en håndsender, et kodetastatur eller en trådløs fingerscanner. Du skal ikke længere bekymre dig om nøgler. Ved lukning låses døren automatisk.

- Håndsender HSE 4 BS, sort overflade med sorte plastkapper
- Trådløst kodetastatur FCT 3-1 BS
- Trådløs fingerscanner FFL 25 BS
- Fingerscanner integreret i dørbladet

Automatisk ellås og åbning via trådløs BiSecur

(til Thermo65)

Du kan åbne døren endnu nemmere pr. bluetooth med din smartphone med den brugervenlige Hörmann BlueSecur-app. Ved lukning låses døren automatisk af låsen. Som ekstraudstyr kan dette udstyr kombineres med en integreret fingerscanner.

Omstilleligt låseblik med falle (kun Thermo65 og

Thermo46, uden billede)

Med den elektriske brydekontakt kan du åbne din dør via en kontakt i hjemmet.

Reedkontakt / rigelkontakt (til Thermo65 og Thermo46,

uden billede)

Som en del af husteknikken eller alarmanlægget og vurderingen af, om døren er lukket (reedkontakt) eller låst (rigelkontakt).

Trådløst dørlåsdrev SmartKey (til Thermo65 / Thermo46)

Åbn dørlåsen med tryk på en knap med håndsenderen, den indvendige trådløse trykkontakt eller direkte på sensorfeltet på SmartKey. Den automatiske komfort-lås låser døren sikkert og pålideligt. Med den valgfri håndsender HS 5 BS eller den indvendige trådløse trykkontakt FIT 5 kan du nemt kontrollere, om døren er låst eller ej, så du ikke længere behøver at gå hen til døren for at sikre dig.

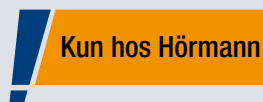

Med den automatiske ellås og det trådløse system BiSecur kan du nemt åbne din hoveddør med en håndsender, et trådløst kodetastatur eller en trådløs fingerscanner.

Endnu en fordel: Med den samme håndsender kan du også betjene Hörmann garage- og indkørselslågen. Det ekstremt sikre trådløse system giver dig vished om, at det ikke er muligt at kopiere dit trådløse signal. Alle åbnere, modtagere og betjeningselementer med det trådløse system BiSecur er 100 % kompatible med hinanden.



Yderligere informationer kan findes i brochuren om portåbnere og Smart Home-system.



Håndsender HSE 4 BS

4 knapfunktioner, inkl. øje til nøglering, matsort overflade med kunststofkapper



Trådløst kodetastatur FCT 3 BS

Til 3 funktioner, med belyste knapper, indbygning i og på væg muligt, kunststofhus i lysegrå RAL 7040



Trådløs fingerscanner FFL 25 BS

Til 2 funktioner, op til 25 fingeraftryk, med klappedæksel. Indbygning i og på væg muligt. Plastkabiner lakeret i hvidaluminium RAL 9006



Fingerscanner integreret i dørblandet

Montering på dørblandet, op til 150 fingeraftryk, VDS-kontrolleret, mål: 45 x 75 mm, valgfrit for alle automatiske ellåse med elmotor

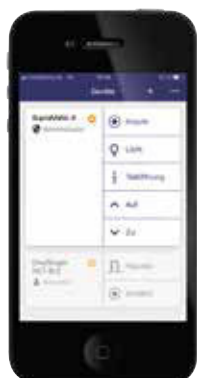

Bluetooth-modtager

til smartphone-betjening med Hörmann BlueSecur-app



Trådløst dørlåsdrev SmartKey

Leveres i hvid eller sølvfarvet, inkl. håndsender HSE 4 SK BS med mærkede knapper



 **Hörmann BlueSecur**

Kun hos Hörmann
Europæisk patent

Åbn og luk døren nemt med bluetooth via din smartphone. Med den brugervenlige Hörmann BlueSecur-app kan du låse din hoveddør og låse den op. Endvidere kan andre brugerrettigheder vedvarende eller tidsbegrænset overføres til andre smartphones, så alle familiemedlemmer har deres egen "hoveddørs-åbner".

Størrelser og monteringsdata

Thermo65 / Thermo46

Standardstørrelser Thermo65

Udvendigt karmmål (bestillingsmål)	Murhulsmål	Indvendigt karmmål
1000 × 2100	1020 × 2110	850 × 2005
1100 × 2100	1120 × 2110	950 × 2005
1150 × 2200	1170 × 2210	1000 × 2105

Standardstørrelser Thermo46

Udvendigt karmmål (bestillingsmål)	Murhulsmål	Indvendigt karmmål
1000 × 2100	1020 × 2110	872 × 2016
1100 × 2100	1120 × 2110	972 × 2016
1150 × 2200	1170 × 2210	1022 × 2116

Specialstørrelser Thermo65 / Thermo46

Motiver	Udvendigt karmmål (bestillingsmål)
200	875 – 1100 × 1990 – 2186
010, 020, 030, 040, 600, 700, 730, 750, 800, 810, 840	700 – 1250 × 1875 – 2250
015, 025, 515, 780	875 – 1250 × 1875 – 2250
100, 400, 410, 430	875 – 1100 × 1875 – 2186
820, 830, 850, 900	800 – 1250 × 1875 – 2250
610	875 – 1250 × 2000 – 2250

Vandret snit dør Thermo65

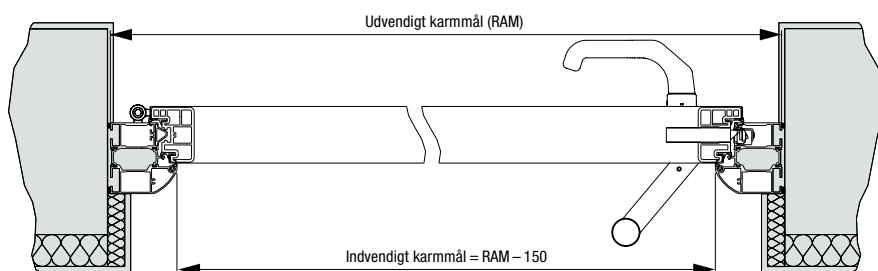

Lodret snit dør Thermo65

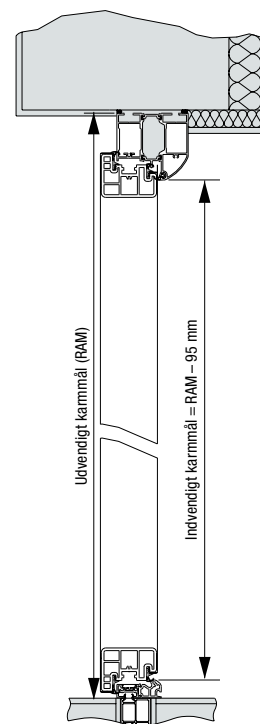

Vandret snit sideparti Thermo65

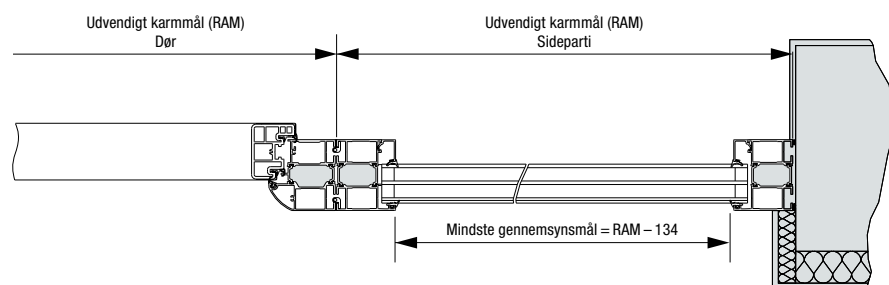

Karmvarianter Thermo65

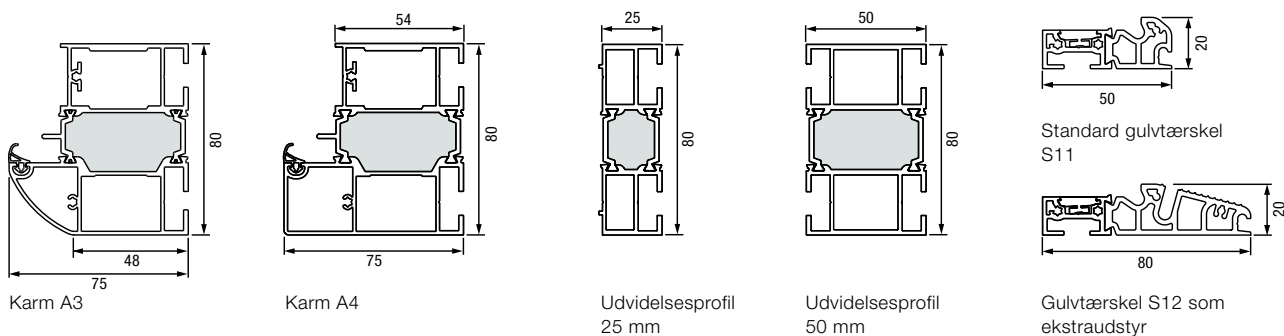

Sidepartier standardstørrelser

Udførelse	Udvendigt karmål (bestillingsmål)
Thermo65 / Thermo46	400 × 2100 400 × 2200

Sidepartier specialstørrelser

Udførelser	Udvendigt karmål (bestillingsmål)
Thermo46	300 – 1000* × 700 – 2250
Thermo65	300 – 1000* × 700 – 2250

* Fra en bredde på 500 mm er overparti ikke en mulighed. Dørelementer med sidepartier har ingen statisk funktion, statikken skal sikres af bygningselementet.

Overpartier specialstørrelser

Udførelse	Udvendigt karmål (bestillingsmål)
Thermo65 / Thermo46	700 – 2250 × 300 – 500

Vandret snit dør Thermo46

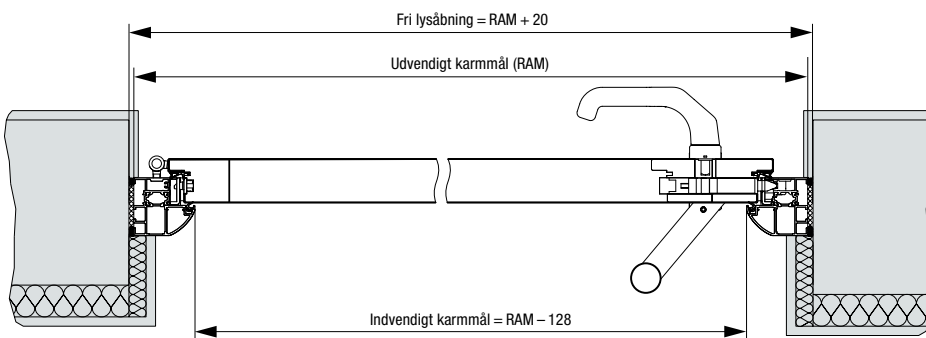

Lodret snit dør Thermo46

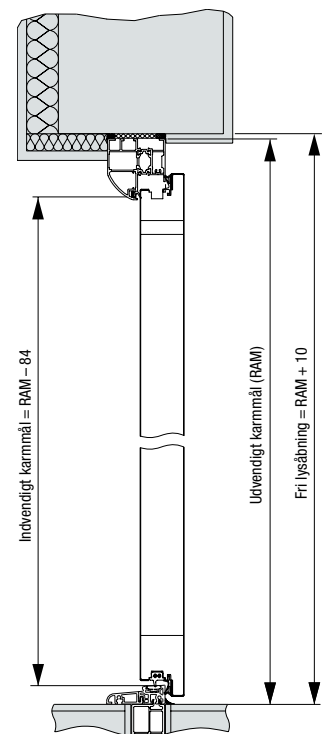

Vandret snit sideparti Thermo46

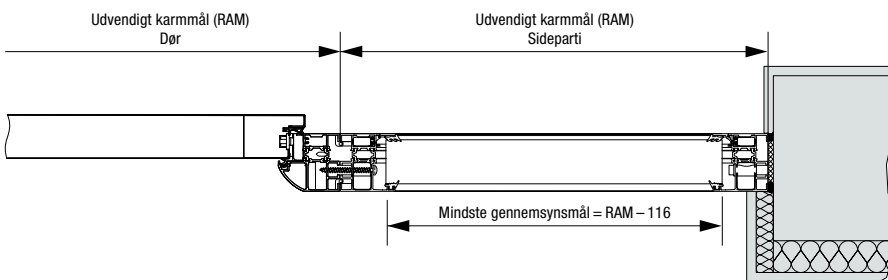

Karmvarianter Thermo46

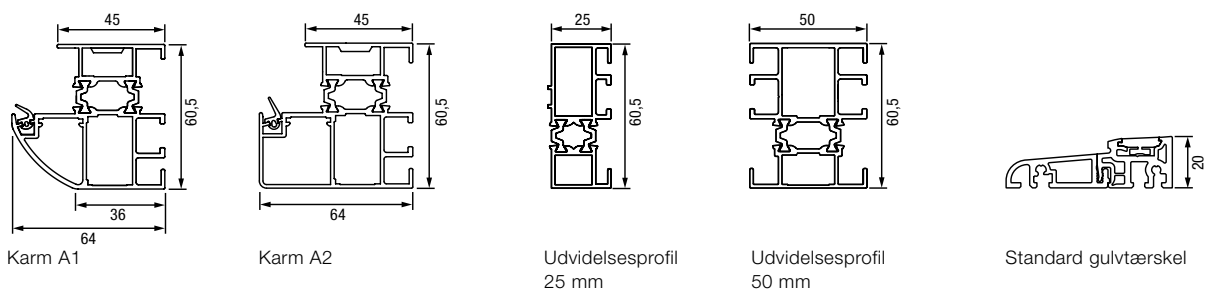

Oplev kvaliteten fra Hörmann til nyt byggeri og modxernisering

Med Hörmann har du mulighed for optimal allround planlægning. Løsninger, som er omhyggeligt tilpasset til hinanden, giver dig kvalitetsprodukter med høj funktionalitet til alle områder.

GARAGEPORTE. PORT- OG DØRÅBNERE. HOVEDDØRE. VÆRELSESDØRE. STÅLDØRE. KARME.



De viste porte er delvist forsynet med specialudstyr og svarer ikke i alle tilfælde til standardudførelsen. De viste farver og overflader er af tryktekniske grunde ikke bindende. Beskyttet af ophavsret. Kopiering, også delvist, kun med vores tilladelse. Ret til ændringer forbeholdes.

Salg • Service • Montage